

# Aprendiendo a Exportar Paso a Paso (2da y 3era Parte)

Departamento de Asesoría Empresarial  
y Capacitación  
Junio 2012





# Modalidades en el Transporte Internacional



Terrestre



Aéreo



Acuático (lacustre y fluvial)





# ¿Quiénes intervienen en una operación de exportación?

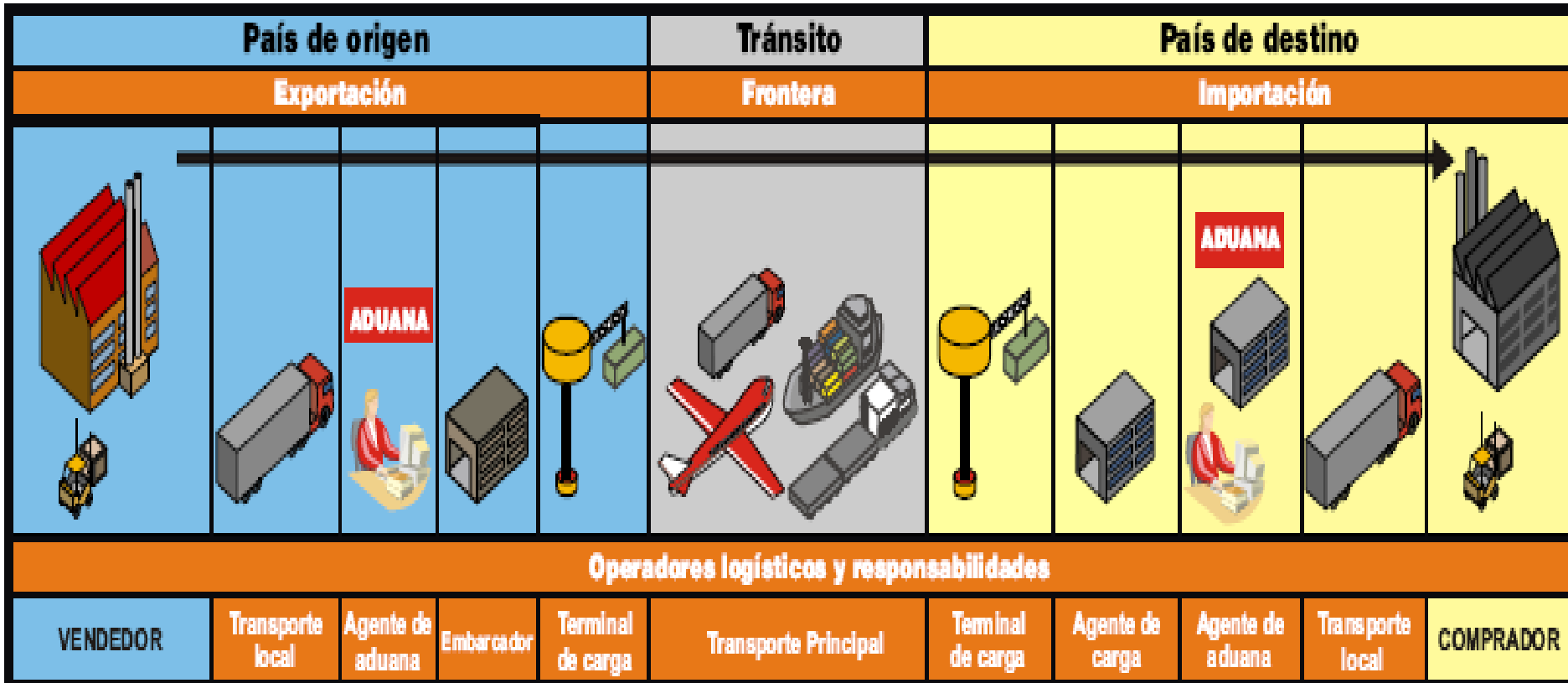



# Documentos necesarios para Exportar

## Cotización

1. Contrato de Compra Venta Internacional
2. Documentos Comerciales o de Información
3. Documentos de Transporte
4. Documentos de Seguro



## Contenido

### **1. Datos de la empresa:**

- a. Información general de la empresa.
  1. Razón social
  2. Dirección
  3. Teléfono
  4. Fax
  5. Correo electrónico
  6. Página Web
  7. Persona de contacto



## 2. Información del producto:

- a. Nombre técnico, nombre comercial, partida arancelaria.
- b. Especificaciones técnicas del producto, composición química, diseño, características internas o externas, etc. (dependen de la naturaleza del producto).
- c. Cumplimiento de requisitos nacionales (sanitarios, permisos, y otros).
- d. Empaque y embalaje, indicando contenidos, pesos, volúmenes, instrucciones de uso, preparación, identificación del comprador, destino, etc.



# Cotización

- e. Datos completos del fabricante, distribuidor o comercializador.
- f. Cantidades de producto que ampara la oferta.
- g. Catálogos o fotos del producto.

## **3. Información del precio:**

- a. Moneda de negociación y precios en Incoterms.
- b. Validez de la Oferta.
- c. Descuentos por volúmenes.
- d. Formas de pago.
- e. Modelos
- f. Referencias.
- g. Otros.



## 4. Información adicional:

- a. Tiempo mínimo requerido para el despacho.
- b. Fechas de entrega.
- c. Medios de transporte a utilizar.
- d. Identificación de la compañía de transportes.
- e. Condición y términos de seguro de transporte.
- f. Otros





# Cotización



Product Type: Jeans

Material: Denim

Gender: Men

Technics: Beaded

Feature: Color Fade Proof

Fabric Weight: 4-1/2 oz-13oz

Color: Light blue,old dying and other  
colors are available

Place of Origin: Guangdong China (Mainland)

Fob Price: **US\$6 Guangzhou**

Port: Guangzhou

Payment Terms: L/C,T/T,Western Union

Minimum Order Quantity: 500 Piece/Pieces small order can  
accept

Supply Ability: 300000 Piece/Pieces per Month  
300000 pieces per month

Package: We can also make the sample by  
all details specification for  
customers, if any further  
cooperation inquiry, kindly please  
get in touch with us dircetly



# 1. Contrato de Compra Venta Internacional

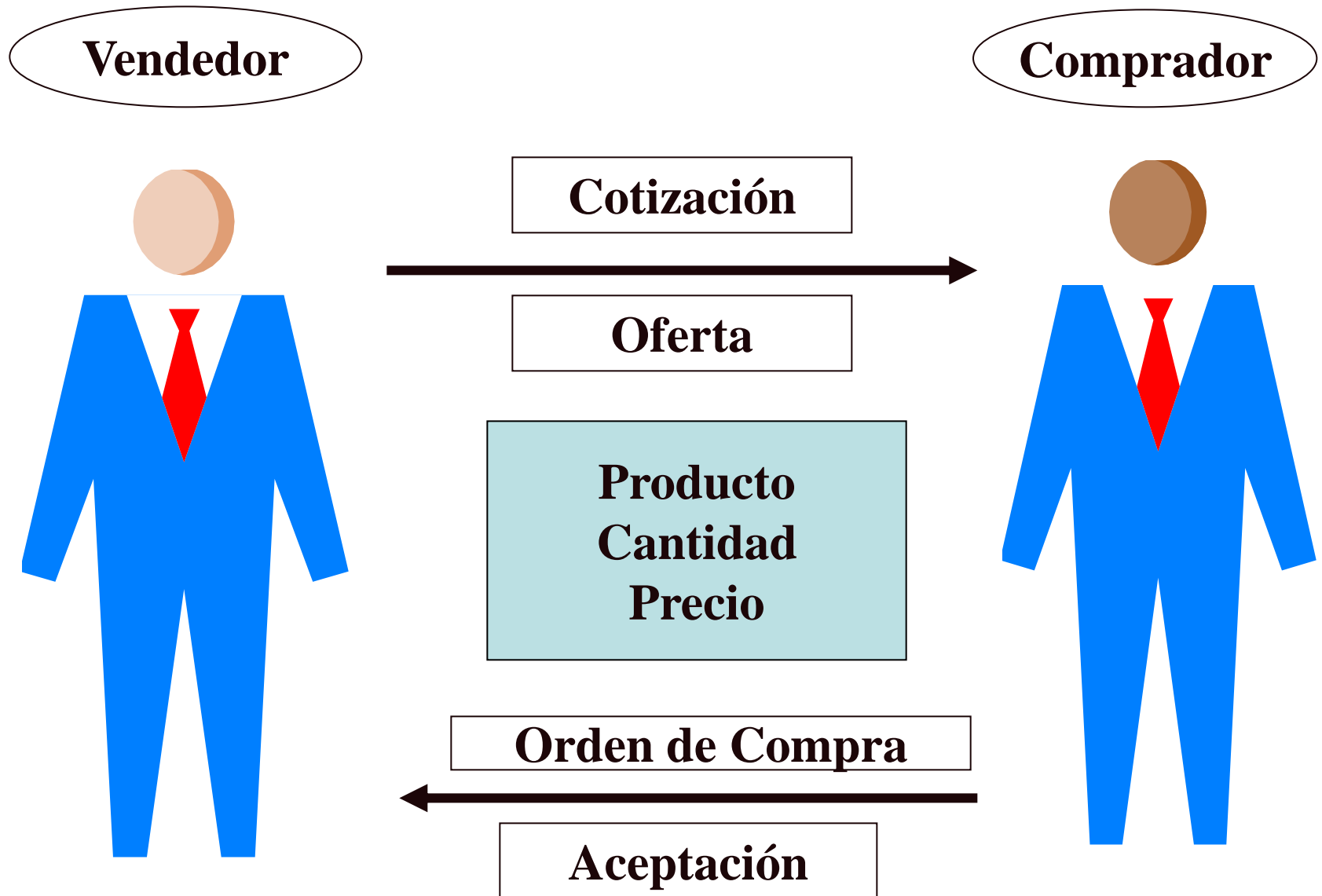



# 1. Contrato de Compra Venta Internacional

## ALGUNAS CLAUSULAS

1. Nombre y dirección de las partes.
2. Producto, normas y características.
3. Cantidad
4. Embalaje, etiquetado y marcas
5. Valor total del contrato
6. Condiciones de entrega
7. Descuentos y comisiones
8. Impuestos, aranceles y tasas.
9. Lugares.
10. Períodos de entrega o de envío (plazos, vigencias. prórrogas)
11. Envío parcial - transbordo - agrupación del envío.
12. Condiciones especiales de transporte.



# 1. Contrato de Compra Venta Internacional

## ALGUNAS CLAUSULAS

13. Condiciones especiales de seguro.
14. Documentos.
15. Inspección.
16. Licencias y permisos.
17. Condiciones de pago.
18. Medios de pago.
19. Garantía.
20. Incumplimiento de contrato por causas de “fuerza mayor” (penalidades).
21. Retrasos de entrega o pagos.
22. Arbitraje y conciliación.
23. Idioma.
24. Jurisdicción
25. Firma de las partes.



## 2. Documentos Comerciales

- Factura Comercial
- Lista de Empaque o “packing list”
- Certificados
  - ✓ Certificado de origen (ADEX, SNI, CCL y cámaras de comercio regionales) o Autocertificación
  - ✓ Certificado sanitario (DIGESA, DIGEMID)
  - ✓ Certificado Productos Hidrobiológicos (ITP)
  - ✓ Certificado fitosanitario / zoosanitario (SENASA)
  - ✓ Certificado CITES (MINAG)
  - ✓ Otros Certificados



# Factura Comercial

R.U.C.

FACTURA

012- Nº 000027

Fecha de Emisión: 13 03

Señor(es): \_\_\_\_\_ RUC: \_\_\_\_\_

Dirección: \_\_\_\_\_

Condiciones de Pago: \_\_\_\_\_

Por lo siguiente

Cantidad	Unidad	Descripción	Precio Unitario	Importe
41.8930	M3	COMMODITY: CUMARU, A GRADE, KD 19X130X800/750/600MM, (MIN. 70 PCT IN 900MM)	985.00 M3	US \$ 36,237.45
20.8379	M3	COMMODITY: CUMARU, B GRADE, KD 19X7080X600/750/600MM, (MIN. 38 PCT IN 900MM)	285.00 M3	US \$ 6,147.18
20.6340	M3	COMMODITY: CABREUVA, B GRADE, KD 19X130X800/750/600MM, (MIN. 70 PCT IN 900MM)	985.00 M3	US \$ 20,530.83
41.4074	M3	COMMODITY: PUMAQUIRO, A GRADE, KD 19X130X800/750/600MM, (MIN. 70 PCT IN 900MM)	650.00 M3	US \$ 26,914.81
124.7723	M3	TABILLAS DE CUAMRU, CABREUVA Y PUMAQUIRO EN 19MM DE ESPESOR.		
52,876.01	BF	TOTAL 6X20' CNTR VALOR FOB-CALLAO, PERU		US \$ 89,830.27
		MSKU 217644-2 MSKU 238350-0 MSKU 242852-3 MSKU 313164-8 MSKU 246671-3 TOCU 054582-5		
		Shipment from Callao - PERU Shipment to Laliu, Shunde, CHINA Weight 120,520 KGS Bundles: 72 P.A.# 4408.20.10.00		

AMOUNT FOB CALLAO, PERU: EIGHTY NINE THOUSAND EIGHT HUNDRED THIRTY AND 27/100 AMERICAN DOLLARS.

Guía(s) Nº: \_\_\_\_\_

Sub-Total US \$ 89,830.27

Cancelado

% I.G.V.

TOTAL US \$ 89,830.27

ADRIAN LOYAGA ESPEJO  
R.U.C. 10071733021 Telefax: 330-6835  
Sede: 012 - tel: 050501 al 602060  
Aut. SUNAT Nº 0146278201 F.J.: 14-02-2006

ADQUIRENTE O USUARIO

Fecha: / /



FACTURA

001- Nº 000003

Señor (es): \_\_\_\_\_

Dirección: \_\_\_\_\_

R.U.C.: \_\_\_\_\_

Guía Nº: \_\_\_\_\_

FECHA  
24 11 2008

CANT.	DESCRIPCION	P. UNIT.	IMPORTE
30	Black Scarves A1 Camargo	10.99	US \$ 329.70
30	White Scarves A1 Camargo	10.99	US \$ 329.70
30	Grey Scarves A1 Camargo	10.99	US \$ 329.70
15	Blue Scarves A1 Camargo	10.99	US \$ 164.85
7	Light brown Scarves A1 Camargo	10.99	US \$ 76.93
7	Green Scarves A1 Camargo	10.99	US \$ 76.93
1	Smooth Elegant Scarve	10.99	US \$ 10.99
1	BlauKet Manta	65.60	US \$ 65.60
10	Socks	3.97	US \$ 39.70

SON: Mil Cuatrocientos trece y 11/100 Dólares Americanos

ESTRADA ESPINOZA AIDA ENIMA  
R.U.C. 1832902046  
Serie: 001 Del 001 al 100  
F.L: 08/10/2008 Aut.: 947500023

CANCELADA  
Lima, 24 de Noviembre de 2008

P. PERU: ESSENCE TRAINING S.A.C.

SUB TOTAL	US \$ 1,413.11
I.G.V.	% EXONERADO
TOTAL	US \$ 1,413.11



# Lista de Empaque o Packing List



## ORIGINAL

Frigorífico - Planta de Procesamiento de Productos Hidrobiológicos  
Planta Agroindustrial - Planta de Faena de Ganado

Lima, March 21, 2006

### PACKING LIST

Applicant : **FRUITRADE INTERNATIONAL INC.**  
**301, 626 KING STREET WEST**  
**TORONTO, ONTARIO**  
**CANADA M5V 1M7**

Vessel : MARUBA TANGO V.604NB  
 Container : GESU 9149005  
 Seal : E47718  
 B/L : MRUBCLLOAK060043  
 Invoice : 006 - 0018825  
 Date : 21/03/2006  
 Product : IQF 1 INCH MANGO CHUNKS, 100 PCT KENT VARIETY, USDA GRADE A, 2005 CROP, PRODUCT OF PERU FREE ONBOARD

### PRODUCTION :

DATE PRODUCTION	CODE	QUANTITY CASES
13 Feb.	6044	06
11 Mar.	6070	19
13 Mar.	6072	256
14 Mar.	6073	220
15 Mar.	6074	225
16 Mar.	6075	238
17 Mar.	6076	91
18 Mar.	6077	54
20 Mar.	6079	227
21 Mar.	6080	194
22 Mar.	6081	10

TOTAL 1540 CAJAS

Net Weight : 20,974.80 Kgs.  
Gross Weight : 22,180.00 Kgs.

AGROPECUARIA ESMERALDA S.A.

ANTHONY ALJOVIN DE SOSADA  
Gerente General

Panamericana Sur Km. 18.5 - Chorrillos - Lima 09 - Perú Teléfonos.: 258-2222 - 258-3211  
Faxes: Administración 258-6050, Frigorífico 258-3280, Planta de faena 258-2049  
www.frigoessa.com.pe E-mail: aesa@frigoessa.com.pe

## PACKING LIST

STAN'S SOFTWARE

www.StansTrains.com  
Sammamish, WA 98075  
(425) 555-1212

SOLD TO	My Customer 200 Main Street Great City, WA 98000 (206) 555-1212
---------	--

SHIP TO	My Customer 200 Main Street Great City, WA 98000 (206) 555-1212
---------	--

P.O. # Verbal - George S.

INVOICE # 501

TERMS: Net 30

DATE: 6/16/2007

QTY	ITEM	PRICE/PER	EXT.
5	Handy Converter for Model Railroaders CD		
4	Fast Clocks CD		
2	Simple Inventory Printer CD		
4	Waybill Master CD		
TOTAL INVOICE			

## THANK YOU





# Certificado de origen

United States - Peru Trade Promotion Agreement CERTIFICATE OF ORIGIN (Instructions on reverse, according to US-Peru TPA Implementation instructions)	Acuerdo de Promoción Comercial Perú - Estados Unidos CERTIFICADO DE ORIGEN (Instrucciones al reverso, según instrucciones para la implementación del APC Perú-EE.UU.)	
1. Importer's legal name, address, telephone and e-mail: Razón social, dirección, teléfono y correo electrónico del importador	2. Exporter's legal name, address, telephone and e-mail: Razón social, dirección, teléfono y correo electrónico del exportador	
3. Producer's legal name, address, telephone and e-mail: Razón social, dirección, teléfono y correo electrónico del productor	4. Blanket Period: / Período que cubre: From: / Desde:  To: / Hasta:	
5. Description of good: / Descripción de la Mercancía:		
6. Tariff Classification: / Clasificación Arancelaria:		
7. Preference Criterion: / Criterio preferencial:		
8. Invoice Number: / Número de la Factura		
9. Country of Origin: / País de Origen		
I certify that: - The information on this document is true and accurate and I assume the responsibility for proving such representations. I understand that I am liable for any false statements or material omissions made on or in connection with this document; - I agree to maintain, and present upon request, documentation necessary to support this certification, and to inform, in writing, all persons to whom the Certificate was given of any changes that could affect the accuracy or validity of this certification; - The goods originate in the territory of one or more of the Parties, and comply with the origin requirements specified for those goods in the United States-Peru Trade Promotion Agreement. There has been no further production or any other operation outside the territories of the parties, other than insulating, re-labelling, or any other operations necessary to preserve the good, and goods have remained under customs control; - This certification consists of _____ pages, including all attachments.	Yo certifico que: - La información contenida en este documento es verdadera y exacta y me hago responsable de comprobar lo aquí declarado. Estoy consciente que soy responsable por cualquier declaración falsa u omisión hecha en o con relación al presente documento; - Me comprometo a conservar y presentar, en caso de ser requerido, los documentos necesarios que respalden el contenido de la presente certificación, así como a notificar por escrito a todas las personas a quienes entregue el presente certificado, de cualquier cambio que pudiera afectar la exactitud o validez del mismo; - Las mercancías son originarias del territorio de una o ambas Partes y cumplen con todos los requisitos de origen que les son aplicables conforme al Acuerdo de Promoción Comercial Perú-Estados Unidos. No ha habido otra producción o cualquier otra operación fuera de los territorios de las Partes, con excepción de la descarga, recarga o cualquier otra operación necesaria para mantener la mercancía en buenas condiciones, y las mercancías han permanecido bajo control aduanero; - Esta certificación se compone de _____ hojas, incluyendo todos sus anexos.	
Authorized Signature: / Firma autorizada:	Enterprise: / Empresa:	
Name: / Nombre:	Title: / Cargo:	
Date: / Fecha:	Telephone: / Teléfono:	Fax: / Fax:
11. Remarks: / Observaciones:		

Certificado de  
Origen para  
Estados Unidos





# Certificados de inspección



REPUBLICA DEL PERU  
MINISTERIO DE AGRICULTURA

SERVICIO NACIONAL DE SANIDAD AGRARIA  
DIRECCION GENERAL DE SANIDAD VEGETAL

**CERTIFICADO DE EXPORTACION  
PARA PRODUCTOS INDUSTRIALIZADOS O PROCESADOS  
EXPORTATION CERTIFICATE  
TO INDUSTRIALIZED OR PROCESSED PRODUCTS**

Nº 017703

DESCRIPCION DEL ENVIO - DESCRIPTION OF CONSIGNMENT		
Nombre y Dirección del Exportador - Name and address of Exporter <b>MADERERA BOZO VICH S.A.C.</b> <b>AV. SEPARADORA INDUSTRIAL N° 1291 URB. IND. SAN FRANCISCO, LIMA 3, PERU</b>		
Nombre y Dirección declarados del destinatario - Declared name and address of consignee <b>MENG FAT MAO IEK HONG</b> <b>DVA DE FRANCISCO XAVIER PEREIRA N° 147 "B" MACAU</b>		
Número y descripción de bultos - Number and description of package <b>36 ATADOS DE MADERA CUMARU (62.7309 m<sup>3</sup>)</b> <b>12 ATADOS DE MADERA CABREUVA (20.6340 m<sup>3</sup>)</b> <b>24 ATADOS DE MADERA PUMAQUIRO (41.4074 m<sup>3</sup>)</b>		Marcas Distintivas - Distinguishing marks
Lugar de Origen Place of Origin <b>CALLAO - PERU</b>	Medios de transportes declarados Declared means of conveyance <b>MARITIMO</b>	Punto de entrada declarado Declared point of entry <b>LE LIU, SHUNDE. CHINA</b>
Cantidad declarada y nombre del producto Name of product and quantity declared <b>66.07 T.M. DE MADERA CUMARU</b> <b>33.05 T.M. DE MADERA CABREUVA</b> <b>21.40 T.M. DE MADERA PUMAQUIRO</b>		

Por la presente se certifica que los productos descritos más arriba se han inspeccionado de acuerdo con los procedimientos adecuados y se consideran exentos de plagas de cuarentena y que se ajustan a las disposiciones fitosanitarias vigentes en el país importador

This is to certify that the products Described above have been inspected according to appropriate procedures and are considered to be free from quarantine pests, and practically free from other injurious pests, and that are considered to conform with the effective phytosanitary regulations of importing country.

**INFORMACION ADICIONAL - ADDITIONAL INFORMATION**

**DECLARACION SUPLEMENTARIA - ADDITIONAL DECLARATION**

(Sello de la organización)  
(Stamp of organization)

Nombre del funcionario autorizado **JOSE ARTEMIO ORTIZ ROJAS** MINISTERIO DE AGRICULTURA  
SERVICIO NACIONAL DE SANIDAD AGRARIA  
DIRECCION EJECUTIVA LIMA CALLAO  
Name of authorized officer

Lugar de expedición y Fecha **LIMA 16 DE MARZO DE 2006**  
Place of issue and Date

**Ing. JOSE ARTEMIO ORTIZ ROJAS**  
Especialista del Área de Sanidad Vegetal

EL SENASA, sus funcionarios y representantes declinan toda responsabilidad financiera resultante de este certificado

**MINISTERIO DE SALUD  
PERU  
DIGESA  
DIRECCION GENERAL DE  
SALUD AMBIENTAL**

Nº:

**CERTIFICADO SANITARIO**  
Relativo a los productos Alimenticios

País Expedidor:  
Autoridad Competente

PERU  
Ministerio de Salud, Dirección General de Salud Ambiental (DIGESA)

**1. Identificación del Producto Alimenticio**

Descripción : 24.930 TM DE GOTAS SABOR A CHOCOLATE BITTER K-600  
 Marca del producto: GOTAS SABOR A CHOCOLATE  
 Tipo de empaque : BOLSA DE POLIETILENO X 5KG EMPACADO EN CAJAS DE CARTON CORRUGADO  
 CONTENIENDO 3 UNIDADES CU  
 Unidades de empaque: 1666 CAJAS  
 Peso Neto : 24,930.00 KG

**2. Nombre y Dirección del Establecimiento**

NEGUSA CORP SA  
CALLE CARBONO N° 213 - 215 - URB. INDUSTRIAL GRIMANESA - CALLAO - PERU

**3. Destino de los Productos**

Puerto de envío: CALLAO - PERU  
 Puerto de Destino: LA GUAIRA - VENEZUELA  
 Medio de transporte: MARITIMO  
 Nombre y dirección del Expedidor: MACHU PICCHU TRADING S.A.C - RUC: 205300985322  
 AV. GUILLERMO PRESCOTT N° 226 URB. SAN FELIPE - SAN ISIDRO - LIMA - PERU  
 Nombre y dirección del Destinatario: CACAO INDUSTRIAS 2010 C.A  
 CALLE MARIA LIONZA CASA 30 URB. HACIENDA - LA CANDELARIA - VENEZUELA

**4. Certificado Sanitario**

LA DIGESA CERTIFICA QUE LOS PRODUCTOS ALIMENTICIOS DESCRITOS EN EL ITEM 1:

- Han sido elaborados por un establecimiento cuyas instalaciones, operaciones y procesos cumplen sanitariamente
- Son aptos para el consumo humano
- La Empresa donde se procesó el alimento cuenta con buenas prácticas de manufactura (GMP), tiene implementados los procesos estandarizados de operaciones sanitarias (SSOP) incluyendo programas de limpieza y desinfección, y el plan de control de plagas, conforme las directrices del comité del Codex Alimentarius.

GÓTAS DE CHOCOLATE: 07550409N / NKNCCR



# Otros certificados



## International Analytical Services S.A.C.

Ax. La Marina 3035 - San Miguel - Lima - PERU - SUDAMERICA - Telfs: (51-1) 676-2625 / 676-2634 / 676-2624 Fax: (51-1) 676-2620  
Post. Box 2001 Lima 5 - PERU - E-mail: [isasa@inassagrupo.com.pe](mailto:isasa@inassagrupo.com.pe) - Web: [www.inassagrupo.com](http://www.inassagrupo.com)  
PATA - PUNTA - J. Juan 966 - Telfs: 674-611001 - E-mail: [inassapata@inassa.com.pe](mailto:inassapata@inassa.com.pe)  
CHIMBOTE: Esqueja Pasadon 247 - Of. 2097207 - Telfs: 6441044236 - E-mail: [inassachimbote@gethouse.com.pe](mailto:inassachimbote@gethouse.com.pe)

### CERTIFICATE OF SANITARY, SALMONELLA, DESINFECTION AND CLEANLINESS N°0000/0000/C

SHIPPER	:	
DESCRIPTION OF GOODS:	:	
STACKS	:	
DATE OF PRODUCTION	:	
DATE OF SAMPLING	:	
DATE OF ANALYSIS	:	
DATE OF SHIPMENT	:	
DATE OF INSPECTION	:	
VESSEL	:	
PORT OF LOADING	:	
PLACE OF DELIVERY	:	
PORT OF DISCHARGE	:	
CONSIGNEE	:	
NOTIFY PARTY	:	
B/L No.	:	
INSPECTION MADE BY	:	INTERNATIONAL ANALYTICAL SERVICES S.A.C. INASSA

WE HAVE INSPECTED THE PARCEL ABOVE MENTIONED AND WE HEREBY CERTIFY THAT:

**CERTIFICATE OF SANITARY:**  
SAMPLES HAVE BEEN TAKEN FROM THE ABOVE PARCEL FOR THE PURPOSE OF BACTERIOLOGICAL ANALYSIS. OUR ANALYSIS CONFIRMS THAT THE GOODS ARE FREE FROM SALMONELLA AND SHIGUELLA AT TIME OF LOADING.

**CERTIFICATE OF SALMONELLA:**  
SAMPLES HAVE BEEN TAKEN FROM THE ABOVE PARCEL FOR THE PURPOSE OF BACTERIOLOGICAL ANALYSIS. OUR ANALYSIS CONFIRMS THAT THE GOODS ARE FREE OF SALMONELLA AT TIME OF LOADING.

**CERTIFICATE OF DESINFECTION AND CLEANLINESS:**  
WE CERTIFY THAT THE CONTAINERS HAVE BEEN DESINFECTED BEFORE LOADING OPERATIONS AND AFTER COMPLYING WITH ALL RECOMMENDATIONS. THE CONTAINERS ARE IN SATISFACTORY OPERATING CONDITION. THEY WERE FOUND FIT TO RECEIVE THE ASSIGNED CARGO OF PERUVIAN FISHMEAL.

This Certificate is issued at Lima, Peru on \_\_\_\_\_, 2001.

CHIEFF CERTIFICATION DIVISION



## ORIGINAL

Frigorifico - Planta de Procesamiento de Productos Hidrobiológicos  
Planta Agroindustrial - Planta de Faena de Ganado

Lima, March 21, 2006

### INSPECTION CERTIFICATE

PACKED FOR : **FRUITRADE INTRNATIOANL INC**  
PRODUCT : IQF 1 INCH MANGO CHUNKS,  
100 PCT KENT VARIETY, USDA  
GRADE A, 2005 CROP, PRODUCT  
OF PERU FREE ONBOARD

INGREDIENTS : MANGO 100%  
PRODUCTON DATE : SEVERAL DATES  
LOTS CODES : 6044, 6070, 6072, 6073, 6074  
6075, 6076, 6076, 6077, 6079  
6080, 6081

CASE QUANTITY : 1,540 CASES

### MICROBIOLOGICAL ANALYSIS

	:	CFU / gram
TOTAL MESOPHYLLS	:	< 50,000
COOLIFORMS	:	< 100
E. COLI	:	< 10
PATOGENS	:	NO PRESENCE
FUNGUS OR YEASTS	:	<10,0000
*Brix	:	14° A 16°

WE HEREBY CERTIFY THE QUALITY OF THE PRODUCT

QUALITY CONTROL DEPARTMENT



### 3. Documentos de Transporte

- Constituyen documentos de contrato entre exportador y transportista para traslado de productos desde origen a destino.
- Contrato de fletamento con el transportista, el cual tiene carácter de título de propiedad de la mercadería.
- Prueban contrato de transporte suscrito con el transportista y sus condiciones.
- Demuestran recepción de mercadería por transportista.
- Permiten retiro de mercadería.
- Son títulos valores que demuestran propiedad







# 3. Documentos de Transporte

0/25/13

<b>WORLDWIDE CONTAINER LINE</b>		<b>BILL OF LADING</b>	
Shipper <b>VIBROFLOORS SPAIN, S.L.</b> RONDA DE SANT ANTONI M <sup>o</sup> CLARET, 28 A, 2 <sup>o</sup> D 17001 GIRONA GERONA SPAIN T: 372220380 Fax: 372220380		Booking No. <b>BCN202241</b>	
Consignee (if "to the order" please so indicate) <b>U.C.P. BACKUS Y JOHNSTON S.A.C.</b> AV. NICOLAS AVYLLON 3986 ATE - LIMA - PERU PERU		Bill No. <b>BCN202241</b>	
Freight Reference <b>FCL/FCL</b>		Service Type <b>FCL/FCL</b>	
For Delivery please apply to: <b>ANDINA FREIGHT S.A.C.</b> AV. LA PAZ, NO.811 OFIC.104 MIRAFLORES - LIMA PERU Phone: 12420572 Fax: 12429974		Place of Loading <b>BARCELONA</b>	
Place of Receipt <b>THE SAME AS CONSIGNEE</b>		Vessel <b>ANNABELLE SCHULTE</b>	
Voyage No. <b>208W</b>		Port of Discharge <b>CALLAO</b>	
<b>PARTICULARS FURNISHED BY MERCHANT</b>			
Container No./Seal No./Blank <b>CARU 1918811</b> <b>SEAL: HS477834</b>	No. of Packages <b>1x20'Dry STC.: 4 PACKAGES</b>	Description of Goods <b>CONSTRUCTION MATERIAL</b>	Gross Weight & Measurement <b>1296,00 KGS</b>
<b>SUDU5733756</b> <b>SEAL: 378261</b>	<b>1X40HC. STC.: 31 PACKAGES</b>	<b>CONSTRUCTION MATERIAL +</b> <b>IMO CLASS 8 - UN 2735 - PACKING GROUP: III</b> <b>IMO CLASS 9 - UN 3082 - PACKING GROUP: III</b>	<b>22305,00 KGS</b>
<b>FREIGHT PREPAID</b> <b>ON BOARD, 26.02.2012</b> <b>TWA INTERNATIONAL S.A.</b> <b>As Agents, ONLY</b>			<b>23900,00 KGS</b>
<b>ORIGINAL</b>			
Freight & Charges <b>"AS AGREED"</b>		Signature of Agent for the Carrier (to be filled in by Container Lines Ltd) <b>TWA INTERNATIONAL S.A.</b> <b>As Agents, ONLY</b>	
Place of Issue of B/L <b>BARCELONA</b>		Date of Issue of B/L <b>26/FEB/2012</b>	
Number of Original B/Ls <b>3/THREE</b>		Shipped on Board Date <b>26/FEB/2012</b>	



TFC20246899

Shipper's Name and Address <b>ABC EXPORTER SMD BND</b> <b>KWANG 264, PADUNGAN ROAD,</b> <b>KUCHING</b> <b>MALAYSIA</b> <b>T: 46465 F: 12346</b> <b>THE DIRECTOR</b>		Not Negotiable <b>HOUSE AIR WAYBILL</b> Issued By <b>MY FREIGHT FORWARDING COMPANY LTD</b> 30, DEMO FREIGHT BUILDING KUALA LUMPUR Malaysia T:-000000 F:-000000 	
Consignee's Name and Address <b>AIZ IMPORTER GMBH</b> <b>RIEMER STRASSE 350, D - 81829</b> <b>MUNICH</b> <b>GERMANY</b> <b>T: 123987 F: 654123</b> <b>PURCHASING OFFICER</b>		It is agreed that the goods described herein are accepted in apparent good order and condition (except as noted) for carriage SUBJECT TO THE CONDITIONS OF CONTRACT ON THE REVERSE HEREOF. ALL GOODS MAY BE CARRIED BY ANY OTHER MEANS INCLUDING ROAD OR ANY OTHER CARRIER UNLESS SPECIFIC CONTRARY INSTRUCTIONS ARE GIVEN HEREON BY THE SHIPPER, AND SHIPPER AGREES THAT THE SHIPMENT MAY BE CARRIED VIA IMMEDIATE STOPPING PLACES WHICH THE CARRIER DEEMS APPROPRIATE. THE SHIPPER'S ATTENTION IS DRAWN TO THE NOTICE CONCERNING CARRIER LIMITATION OF LIABILITY. Shipper may increase such limitation of liability by declaring a higher value for carriage and paying a supplemental charge if required.	
Issuing Carrier's Agent Name and City <b>MY FREIGHT FORWARDING COMPANY LTD</b> <b>MALAYSIA</b>		Account Information Account No.	
Agent IATA Code		Airport of Departure (Addr. of First Carrier) and Requested Routing <b>KUALA LUMPUR INTERNATIONAL</b>	
To <b>FRA</b>		Declared Value for Carriage <b>NVD</b>	
Airport of Destination <b>FRANKFURT INTERNATIO</b>		Declared Value for Customs <b>NCV</b>	
Amount of Insurance <b>NIL</b>		INSURANCE - If carrier offers insurance and such insurance is required in accordance with the conditions hereof, indicate amount to be insured in figures in box marked "Amount of Insurance".	
Handling Information			
No. of Pieces RCP <b>13</b>	Gross Weight <b>147</b>	Rate Class <b>KQ</b>	Nature and Quantity of Goods (Ind. Dimension or Volume) <b>Shipper's load, stow, and count</b> <b>FOOD STUFF</b> <b>3.78</b>
Chargeable weight <b>AS AGREED</b>		Total <b>AS AGREED</b>	
Rate / Charge <b>AS AGREED</b>		Total <b>AS AGREED</b>	
Prepaid <b>AS AGREED</b>		Other Charges <b>AS AGREED</b>	
Weight Charge <b>AS AGREED</b>		Collect <b>AS AGREED</b>	
Total Other Charges Due Agent		Total Other Charges Due Carrier	
Valuation Charges		Shipper certifies that the particulars on the face hereof are correct and that insofar as any part of the consignment contains dangerous goods, such part is properly described by name and is in proper condition for carriage by air according to applicable Dangerous Goods Regulations.	
Total Prepaid		Total Collect	
Currency conversion Rates		Collect Charges in Destination Currency	
For Carrier's Use only at Destination		Changes of Destination	
Executed on (Date)		at (Place)	
Total Collect Charges		<b>2 January 2010 KUALA LUMPUR INTERNATIONAL</b> Signature of Issuing Carrier or his agent	

**ORIGINAL 1**  
(FOR CARRIER)



# 4. Documento de Seguro

## Documentos de Seguro

### Póliza de seguro individual

- Cubre un solo envío.
- Ampara un cargamento específico, vuelo, embarque, exportación, importación.
- Se emplea en aquellos casos en que los embarques son costosos o que el cargamento va a lugares diferentes o comprende productos y transportadores diversos.

### Póliza de seguro global o flotante

- También conocida como Póliza Cubierta, ampara a todos los envíos sucesivos del asegurado.
- El contrato se hace generalmente por tiempo indefinido hasta que una de las partes comunique a la otra su caducidad.







# Pérdida de carga durante el transporte





# Hundimiento de naves



<http://www.youtube.com/watch?v=Bzq1AtyV8Tg&feature=related>

<http://www.youtube.com/watch?v=j8EcbAmsYT0>







# Agenda a tratar el próximo miércoles

- **Los medios de pago en el Comercio Internacional**
- **Otras consideraciones relevantes**
- **Beneficios al Exportador**



**GRACIAS**

Joanna Campos

[cendoc@promperu.gob.pe](mailto:cendoc@promperu.gob.pe)

T. (01) 616-7400 anexo 1205





# **Los medios de pago en el Comercio Internacional**



# Medios de Pago

El medio de pago dependerá de:

1. El poder de negociación entre ambas partes.
2. El grado y tiempo de conocimiento entre el importador y el exportador.
3. El nivel de confianza entre las partes.
4. El tamaño y valor de la operación.
5. La frecuencia de las operaciones (mensuales, bimensuales, trimestrales, otros).
6. Exigencia de cada economía.



# Medios de Pago

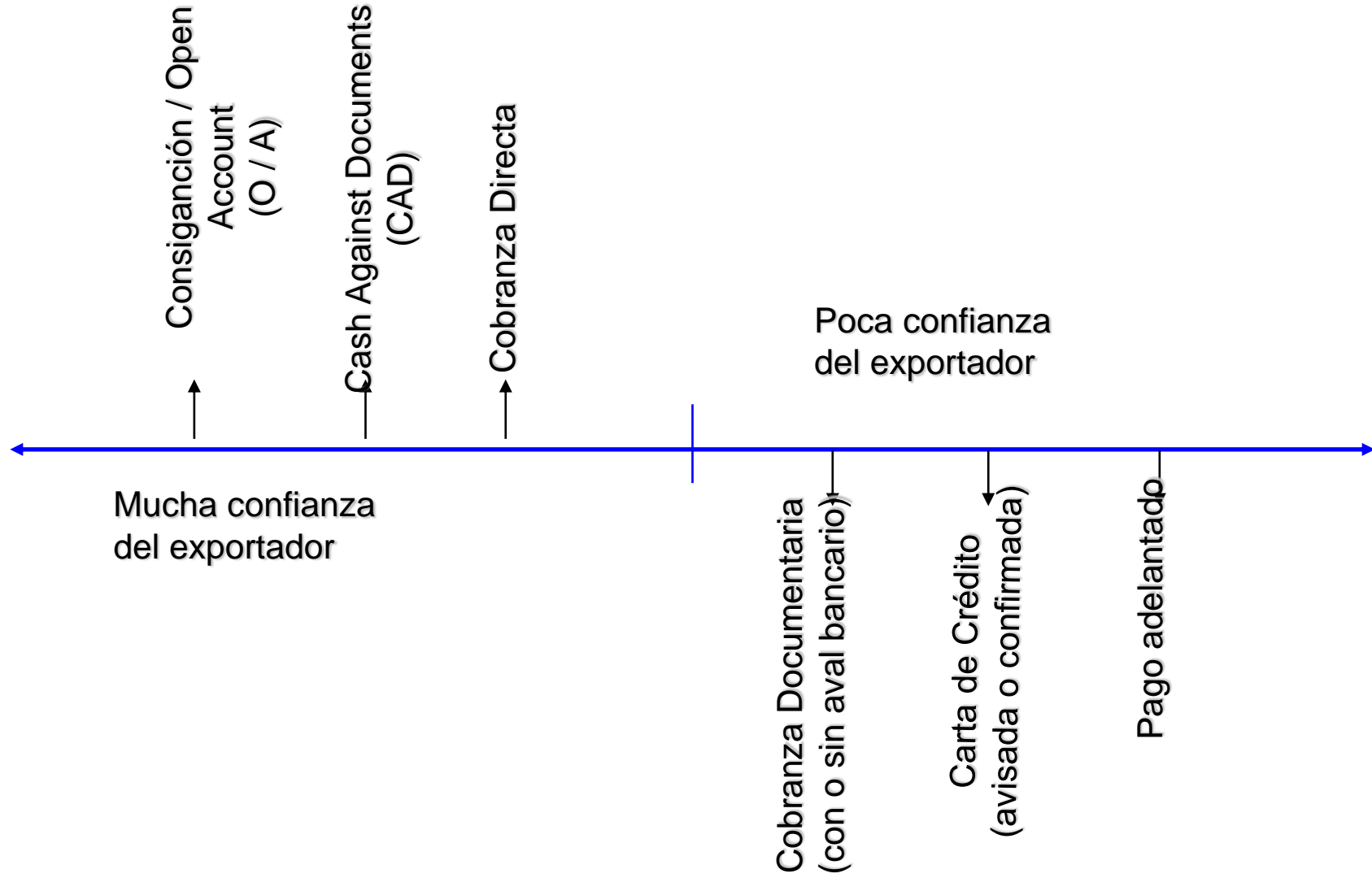



# Cobranzas Documentarias

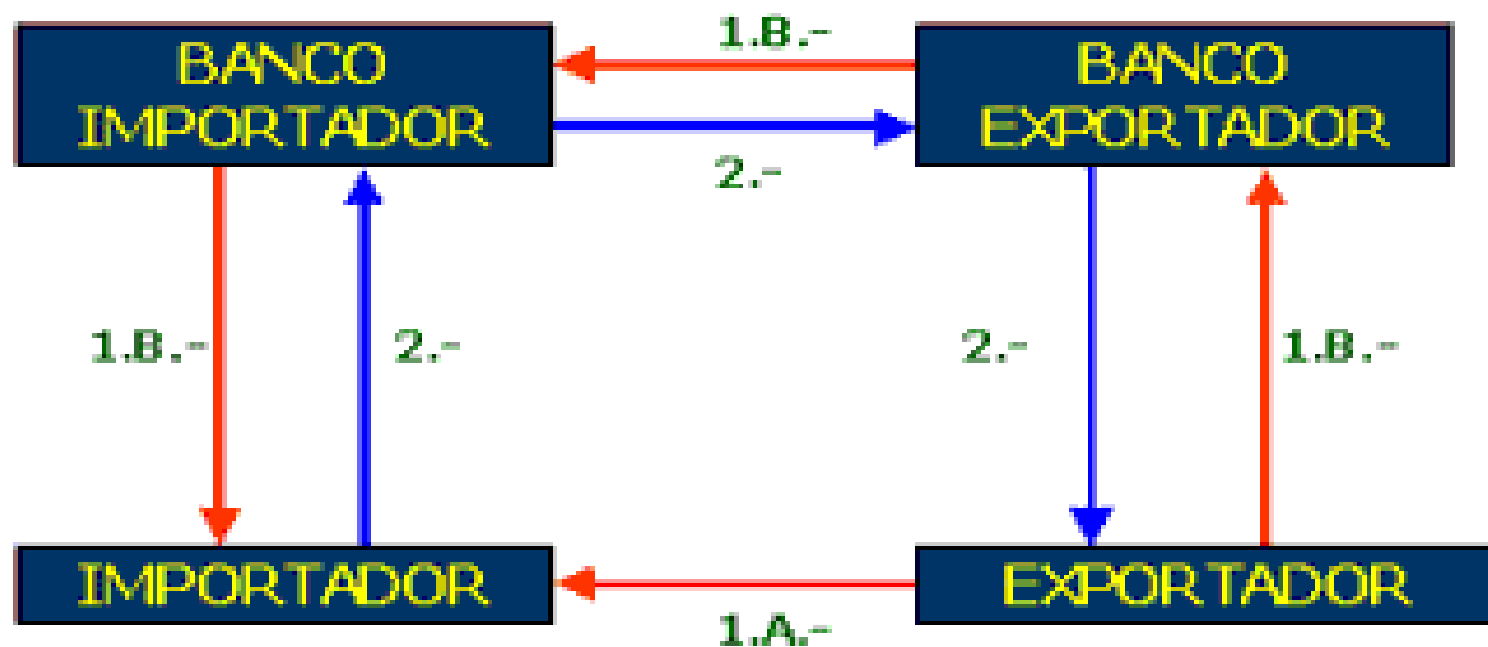

1.A.- Envío de la mercancía

1.B.- Envío de los documentos y de un efecto financiero

2.- Pago (venta al contado) o aceptación del efecto financiero (venta a plazo)



# Cobranzas Documentarias

## IMPORT XX

Lima, 11 de julio del 2006

Señores  
Banco  
OFICINA LIMA  
De nuestra consideración:

Por la presente le informamos que hemos realizado un Exportación de 22.986 TM de filete de Anguila, a los Sres. Import XX, Seoul-Korea, por el importe de US \$ 62,062.20 valor CIF.  
Adjunto a la presente les remitimos los documentos de embarque detallados a continuación, para su remesa al Exterior y realizar la cobranza respectiva.

- |                                     |      |
|-------------------------------------|------|
| • Factura Comercial N° 0002-001533  | 1+2C |
| • B/L N° SUDUB53654597005           | 3+3C |
| • Parking List                      | 1+2C |
| • Certificado de Origen             | 1+2C |
| • Certificado Sanitario N° 5308200  | 1+2C |
| • Póliza de Seguro N° 2530520000017 | 1+1C |
| • Letra                             | 1    |

Estos documentos deberán ser remesados con las sgtes instrucciones:

- Banco Cobrador

Korea Exchange Ganck Trade Center Br.  
159 Samsung - Dong Kangnam - Ku Seoul - Korea  
Código Swift KOEXKRSE.

- Documentos a ser entregados al girado contra Aceptación de letra por US\$ 62,0062.20 con vcto 75 días de la fecha de embarque, i.e 12.09.2006

Al vencimiento, a la recepción del pago de la letra, los fondos serán acreditados a nuestra cuenta 02670100040282, que mantenemos con Uds.

**Impex Perú S.A.**  
Calle Eduardo Barrantes Vallejos  
CONSTRUCCION DE OPERACIONES



# Cartas de Crédito o Créditos Documentarios

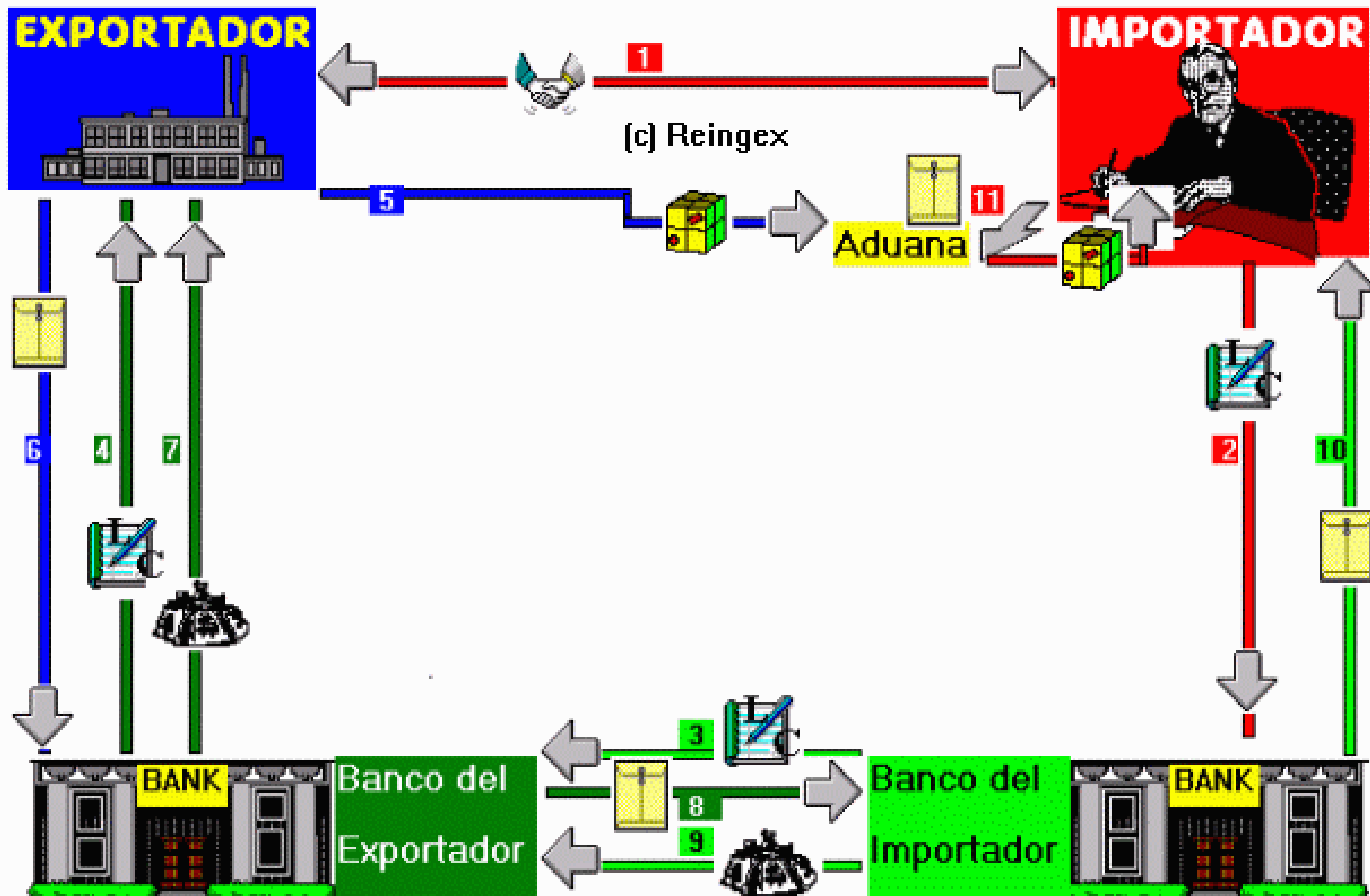



\*\*\* Authentication Result: Connect with current key \*\*\*

----- Instance Type and Transmission -----

Copy received from SWIFT  
Priority : Normal  
Message Output Reference : 0958 050228BDCONPEFLAXX14746505114  
Correspondent Input Reference : 1558 050228BFTSBNL2RAXX130806007300

----- Message Header -----

Swift Output : FIN 700 Exision credito documentario  
Sender : FTSENLRXXX  
FORTIS BANK (NEDERLAND) N.V.  
ALL DUTCH OFFICES NL  
Receiver : BDCONPELXXX  
BANCO CONTINENTAL  
LIMA PE  
NR : FT5B0CR1246432

----- Message Text -----

27: Numero del mensaje y total  
1/1

40A: Forma del credito documentario  
IRREVOCABLE

28: Numero del credito documentario  
08R1246432

31C: Fecha de emision  
050228

31D: Fecha y lugar de expiration  
050407PERU

50: Solicitante  
PRIMAVERA S.A.V.  
PIETERMAAI 125  
WILLEMSTAD, CURACAO

57: Beneficiario - Nombre/Direccion  
ALEXANDRA S.A.C.  
PASQUE MALDONADO 142  
PUEBLO LIBRE  
LIMA PERU

32B: Moneda e importe  
Currency : USD (US DOLLAR)  
Amount : 4355000,00

41D: Entidad/modalidad - Nombre/direc  
BANCO CONTINENTAL  
APARTADO 3845  
LIMA 100  
BY PAYMENT

42F: Expedicion parcial  
PARTIAL SHIPMENTS ALLOWED

43T: Transbordo  
TRANSHIPMENT ALLOWED

44A: Cargar/entregar/recibir en/de, ...  
CALLAO, PERU

44B: Para transportar a, ...  
ST. PETERSBURG, RUSSIA

44C: Fecha limite de expedicion  
050300

45A: Dpccion bienes y/o servicios  
COVERING THE SHIPMENT OF 500 MT (PLUS MINUS 3 PCT AT SELLER  
OPTION) AT CONTRACT PRICE IN ACCORDANCE WITH PROFORMA INVOICE  
NO. 4895-04,  
PERUVIAN STEAM DRIED FISHED  
PROTEIN 47 PCT MIN, FAT 10 PCT MAX, MOISTURE 10 PCT MAX,  
SALT AND SAND COMBINED MAX 4 PCT BUT SAND ALONE MAX 1 PCT,  
ASH 17 PCT MAX, TUN 120 MG/100GR MAX, PFA 10 PCT MAX,  
MERTANINE 1/10000 MAX. ANTI-OXIDANT 150 MG MTN AT THE TIME

Importador

Exportador

Plazo de Embarque

Mercaderia

Banco de Perú

OF LOADING.

PACKED IN NEW WHITE PRINTED MOVEN POLYPROPYLENE BAGS MARKED  
WITH THE NAME OF COMMODITY, PRODUCER, WEIGHT, COUNTRY OF  
ORIGIN, MONTH OF PRODUCTION IN ENGLISH (UN-MARKED BAGS NOT  
ACCEPTABLE), CONTAINING APPROX. 50 KG GROSS FOR NET IN  
CONTAINERS OF 20 FT. LOADING MINIMUM 20MT.  
TERMS OF DELIVERY : CFR ST. PETERSBURG, RUSSIA

46A: Documentos necesarios

+ SIGNED COMMERCIAL INVOICE IN 3 FOLD.  
+ FULL SET 3/3 ORIGINAL CLEAN ON BOARD MARINE/OCEAN BILLS OF  
LADING, PLUS 2 N.N. COPIES, ISSUED TO ORDER OF 2ND P/F,  
SEVERNAYA, POSELOK SINYAVINO 1, KIROVSKY RAYON, Leningradsky  
REGION, RUSSIA, MARKED FREIGHT PREPAID, NOTIFY APPLICANT WITH  
FULL NAME AND ADDRESS, SHOWING BENEFICIARY AS  
SHIPPER AND S/L EVIDENCING CONTAINER SHIPMENT.  
+ ORIGINAL CERTIFICATE OF ORIGIN ISSUED BY (SUPPORTING PERUVIAN  
AUTHORITY) *Min. Chamber of Commerce*  
+ ORIGINAL VETERINARY CERTIFICATE ISSUED BY (OFFICIAL RUSSIAN  
AUTHORITY) *Page 3*  
+ ORIGINAL QUALITY CERTIFICATE ISSUED BY SGS DEL PERU S.A.C.  
+ ORIGINAL SAFETY CERTIFICATE ISSUED BY SGS DEL PERU S.A.C.  
+ WEIGHT/PACKING LIST IN 3 FOLD.

47A: Otras condiciones

+ DOCUMENTS TO BE FORWARDED BY REGISTERED AIRMAIL/COURIER  
SERVICE IN ONE MAIL TO OUR ADDRESS:  
COOLSINSEL 93, P.O. BOX 749, 3000 AS ROTTERDAM,  
ATTN. L/C DEPT. 801.11.01  
+ A DISCREPANCY FEE OF EUR 55.00 (OR COUNTERVALUE) WILL BE  
IMPOSED ON EACH SET OF DOCUMENTS PRESENTED UNDER THIS L/C  
WITH DISCREPANCIES.  
THE FEE WILL/MUST BE DEDUCTED FROM THE PROCEEDS, OR CLAIMED  
IN CASE DOCUMENTS REMAIN UNPAID.  
+ ALL BANKING CHARGES OUTSIDE THE NETHERLANDS ARE FOR ACCOUNT  
OF THE BENEFICIARY.  
+ BILLS OF LADING, SHOWING ANY CLAUSE CONCERNING THE RELEASE  
OF GOODS WITHOUT NECESSARILY REQUIRING SURRENDER OF AN  
ORIGINAL S/L ARE NOT ACCEPTABLE UNDER THIS L/C.

48: Periodo de presentacion  
TIME LIMIT FOR PRESENTATION OF DOCS  
AFTER THE DATE OF SHIPMENT, DISPATCH  
OR TAKING IN CHARGE (DELIVERY):  
10 DAYS

49: Instrucciones de confirmacion  
CONFIRM

78: Inst bco que paga/acepta/negocia  
UPON RECEIPT OF ADVISING BANK TESTED TELE/SWIFT ADVICE  
STATING DOCUMENTS STRICTLY COMPLY WITH CREDIT TERMS AND  
CONDITIONS WE SHALL REMIT PROCEEDS AS PER INSTRUCTIONS  
WITH VALUE 2 BANK WORKING DAYS AFTER DATE OF SAID ADVICE TO US.

Documentos

Cuando se Paga

----- Message Trailer -----  
\*(MAC:3CEBBS20)  
\*(CIC:4959937EAECS)

\*End of Message



**¿Qué otras cosas  
debemos considerar?**



# Envases y Embalajes inadecuados







# Envases y apilamiento inadecuados







# Rotulado inadecuado de cajas





# Calidad que vende el producto



Mercado de  
Berlín  
Granadillas de  
Colombia,  
sin manchas ni  
rayaduras





# Calidad que vende el producto



Supermercado en Tokyo,  
Japón

Al cambio en US \$ 10



# Lo que debemos evitar...



Huaura, Perú  
Producto no uniforme y en  
cajones reusados de madera  
y de forma inadecuada



Mercado Mayorista de  
Miami, U.S.A.  
Producto uniforme y en  
empaque adecuado





# Cambios en los hábitos de consumo de alimentos

## 1980's

Análisis de contenido:

**Grasas**



Alimentos bajos en grasas



Tiendas vegetarianas



Gusto

## 1990's

Análisis de contenido: Calorías



Alimentos bajos en colesterol

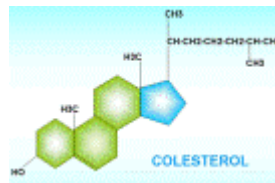

Supermercados gourmet



Salud

## 2000's

Seguridad Alimentaria



Ausencia de residuos químicos, preferencia por los productos orgánicos, funcionales



Trazabilidad



Inocuidad Alimentaria



# Principales requisitos internacionales

- Producto exportable (restricciones fitosanitarias)
- Inspección en aduana.
- Cumplir regulaciones de acceso:
  - Etiquetado
  - Embalaje de madera
  - Límites Máximos de Residuos de Plaguicidas (LMR)
  - No exceder niveles de metales pesados.
  - Otras normativas
- Normas de origen





# Exigencias de los consumidores

De fácil uso: cortado, tamaño apropiado, pelado, mixturas, practicidad.

**Productos “convenientes”**





# Exigencias de los consumidores

Variedad de productos: Para satisfacer las **preferencias étnicas y culturales**







# Exigencias de los consumidores

## Productos saludables





# Exigencias de los consumidores



Suplementos alimenticios

Maca en cápsulas







# Exigencias de los consumidores



**Aguaymanto deshidratado  
Conocido como “Inca berries”**

**Ensalada de quinua roja  
Whole Foods Market**





# Exigencias de los consumidores

- Alimentos orgánicos para Bebés
- Frutas: Manzana, pera, durazno-plátano, manzana-mango.
- Verduras: zanahoria, calabaza, espinacas, mezcla de verduras.







# Los cambios en los hábitos de consumo Textil - confecciones



¿Qué hacemos para obtener información sobre las tendencias y las necesidades de los mercados?



# Los cambios en los hábitos de consumo Textil - confecciones





# Los cambios en los hábitos de consumo Textil - confecciones

## OTRAS CERTIFICACIONES APLICABLES AL SECTOR TEXTIL: COMERCIO JUSTO, ORGÁNICO, ECO LABEL, WRAP



reducing with  
the Carbon Trust



carbon-label.com



**WINNER**  
Best Organic  
Textile Product















































# ¿Y qué hay de la información que es obligatoria recordar?



Guide to Apparel/ Textile Care Symbols		Warning Symbols
 Wash	<b>Machine Wash Cycles</b>  Normal  Permanent Press  Delicate/ Gentle  Hand Wash	 Do Not Wash   Do Not Wring
	<b>Water Temperatures</b> (Maximum)   (200F)   (160F)   (140F)   (120F)   (105F)   (65F-85F) Symbol(s)   95C   70C   60C   50C   40C   30C	
 Bleach	 Any Bleach When Needed  Only Non-Chlorine Bleach When Needed	 Do Not Bleach
	<b>Tumble Dry Cycles</b>  Normal  Permanent Press  Delicate/ Gentle  Line Dry / Hang to Dry	 Do Not Dry (used with Do Not Wash)   Do Not Tumble Dry
 Dry	<b>Tumble Dry Settings</b>  Any Heat  High  Medium  Low  No Heat/ Air	 Dry Flat  Do Not Tumble Dry   In the shade (added to line dry, drip dry or dry flat)
	<b>Iron — Dry or Steam</b> Maximum Temperatures  200C (390F) High  150C (300F) Medium  110C (230F) Low	 Do Not Iron   No Steam (added to iron)
 Dryclean	<b>Dryclean - Normal Cycle</b>  Any Solvent  Any Solvent Except Trichloroethylene  Petroleum Solvent Only	 Do Not Dryclean
	<b>Dryclean — Additional Instructions</b>  Short Cycle  Reduced Moisture  Low Heat  No Steam Finishing	



# Impacto medio ambiental

Outer Carton is 100% recyclable.

Inner bag made from compostable  
non-petroleum NatureFlex™ film.



Empaque de mesquite en polvo con diversas certificaciones



# Producción Orgánica

- Certificaciones administradas por el sector público:



En el Perú: SENASA es la Autoridad Competente a través de CONAPO.

- Certificaciones privadas:





# Comercio Justo



- **IFAT (WFTO):** auto evaluación, revisión mutua, verificación externa, la marca es para la organización, no para el producto
- **FLO:** Inspección independiente, sello para el producto



# ORGANIC BANANAS

PERÚ



Product: FAIRTRADE ORGANIC BANANAS  
Origin: Perú  
Cat: CLASS 1  
Min Length: 16 cm  
Tare: 1.2 kg

13311015

AgroFair  
THE DELICIOUS COMPANY

GRUPO HUALTACO  
PERU

Reference number

Pallet number <sup>72</sup>

5809

1121

**SWISS MH**





# Otras certificaciones

- Kosher significa *apto o adecuado*
- Las leyes Kosher tienen su origen en la Biblia, y están detalladas en el Talmud y en otros códigos de la tradición judía.

NO es Kosher:

- Cerdo y conejo,
- águila y búho,
- bagre y esturión, y todos los mariscos,
- insectos y reptiles.



# Certificación Kosher

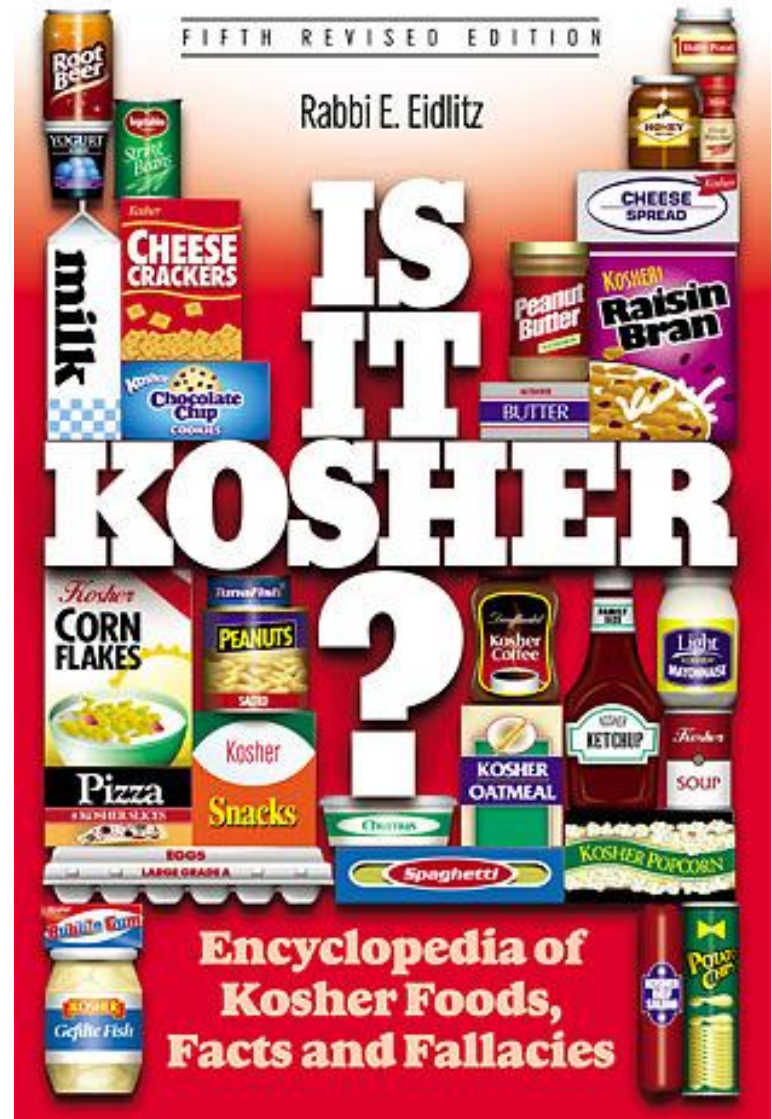
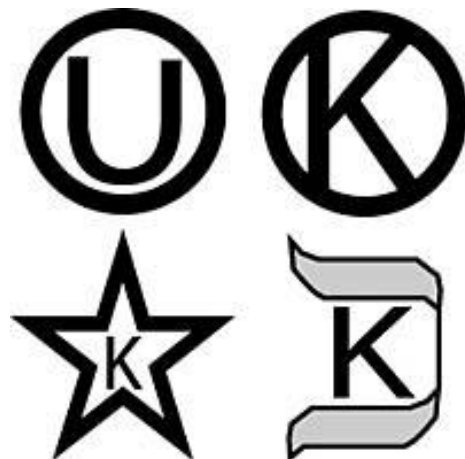

# Beneficios de la exportación

## DRAWBACK:

- 1.- Devolución del 5% del valor FOB exportado, siempre y cuando se utilice un insumo importado para la elaboración del producto final.
- 2.- Que este insumo haya pagado los derechos correspondientes al momento de su importación (Arancel e IGV – en caso del Perú)
- 3.- Y siempre y cuando el valor CIF de importación no exceda el 50% del valor FOB Exportado.

# Beneficios de la exportación

Impuesto General a las Ventas:

1.- La Exportación no está afecta al pago de tributos.

2.- Sin embargo, las compras efectuadas en el mercado local para la fabricación del producto a exportar sí están afectas al pago del IGV.

3.- La devolución se efectúa luego de realizada la operación de exportación una vez que se declare ante la SUNAT el pago correspondiente por los insumos o materiales que se utilizaron para la elaboración del producto final comprados en el Mercado local, esta devolución (Crédito fiscal) podrá ser entregada en cheque.

# Gracias



[sae@promperu.gob.pe](mailto:sae@promperu.gob.pe)  
[sae1@promperu.gob.pe](mailto:sae1@promperu.gob.pe)